

Four Sure 66[®]

Design: Strand & Hvass



Four Sure 66[®] er en elegant og robust stol med hjul. Stolen er yderst komfortabel takket være dens unikke V-formet fleksible ryg, organiske kurver og vippefunktion i sædet. Four Sure 66[®] kan kombineres med Inno Tab[®] skriveplade og derved opnåes den perfekte arbejdsplatform med plads til telefoner, tablets og taske. Four Sure 66[®] er ideel til uddannelsesinstitutioner, konferencecentre eller kontorbrug.

Varianter

Skal: Kunststofskal

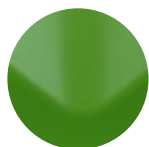

JUNGLE GREEN
NCS 4050-G40Y

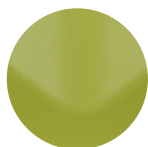

OLIVE
NCS S2040-G80Y

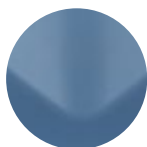

AQUA
NCS S4020-B



ANTRACIT
NCS S9000-N



SNOW
RAL 9010



BLACK
RAL 7016



ORIENTAL RED
NCS S 1580-R

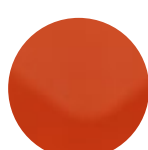

ORANGE
NCS S 2070-Y70R



BEACH
NCS S 2502-Y

Polstring: Uden polstring / Sædepolstring / Inderside polstring

Stel: Aluminium / Sort

Tilbehør: Inno[®]Tab, ekstra høj gaspatron, flydende vip, gaspatron inkl. fodring, aluminium fodkryds

Four Sure 66[®]

Design: Strand & Hvas

Materiale

Skal

Kunststofskaal: PP med glasfiberforstærkning (15%), genanvendelig. Opfylder RoHS og REACH direktiverne og er testet halogenfri. Sorte skaller kan leveres fremstillet af 100% genbrugt materiale.
Polster: Skum: Type CMHR-65H eco-tex standard 100.
(opfylder REACH- og ROHS-direktiverne),
PE plast, brandhæmmende.
Lim: SABA Activator 3739, Aquabond RSD 3801 blå.

Stel

Rør: Ø16 x 2, Ducol 500.
Dupsko: PA
Gascylinder: St. 37
Lås: ABS/Pa6

Dimensioner

Vægt: 7.4 kg. Med Inno[®]tab: + 4,2 kg.
Vægt og mål er oplyst for stole med kunststof, uden polster.

Four Sure 66[®]

Design: Strand & Hvass

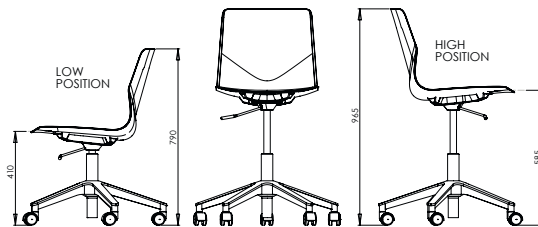

Four Sure 66

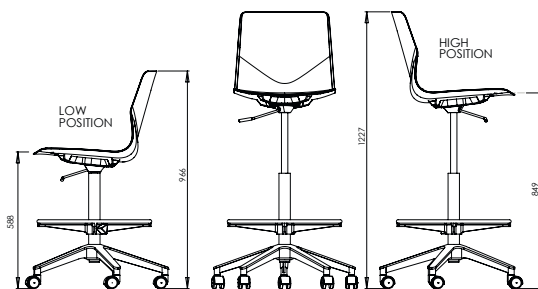

Four Sure 66, extra høj gaslift



Four Sure 66 med Inno Tab

Four Sure 66[®]

Design: Strand & Hvass



Inno Tab[®]

Skrive-/arbejdsplade til Four Sure 66[®].

Erstatter borde og giver et bedre undervisningsmiljø igennem fleksibilitet, bevægelse og hurtige sceneskift.

Ny foldbar Inno Tab[®]: 20 mm ABS, PA6+GF30

inkl. kopholder ABS, PP

Mål: 520 x 320 mm.

Arm: Stål S235 pulverlakeret sort

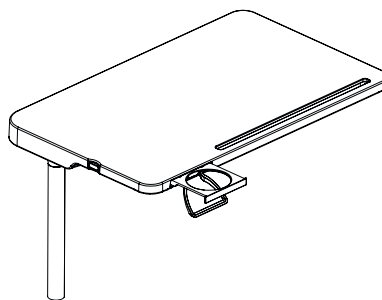

Four Sure 66[®]

Design: Strand & Hvas

ISO14001

Hos Four Design er vi bevidste om vores miljømæssige ansvar. Vi stræber efter en minimal belastning i det interne og eksterne miljø. Det interne miljø er evalueret gennem en omhyggelig undersøgelse af komponenter og materialer, der anvendes i produktionen fremstillingsprocesser. Det ydre miljø overvåges gennem love og regler. Det er vigtigt at Four Design, at vores leverandører efterlever de miljømæssige love med hensyn til produktion og håndtering af affald. Det er vores mål altid at bruge miljøvenlige råvarer. Four Design A/S kan dokumentere vores forpligtelse over for miljøet. Vi har fået tildelt Miljøforum Fyns Miljødiplom og opnået ISO14001 certikat.

Genanvendelse

Generelt: Stolen adskilles i komponenter (skal og stel) og sorteres.

Metaldele: Alle metaldele på Four Designs stole kan a everes til egnet aftager og genbruges.

Lakerede stel er behandlet med en pulverlak, som er klassiferet som ufarlig for miljøet i g. retningslinjerne i direktiv 1999/45/EF.

Pleje og rengøring

Vi henviser til vores brochure:

'Vedligeholdelse af stole og borde'

http://www.fourdesign.dk/pdf/FourDesign_Cleaning.pdf

Tests

Bio Komposit opfylder PAK direktivet ZEK 01.2-08/.

(Uden polycykliske aromatiske kulbrinter).

Alle Four Designs produkter er PVC-fri.

Garanti

Four Design tilbyder en udvidet garanti på 5 år på samtlige produkter i vores prisliste. Garantien dækker brud på stel og skader opstået på grund af mangelfuld håndværksmæssig udførelse, ved normal anvendelse. Slid eller skader på betræk, hjul, over ader og lignende er ikke omfattet af denne garanti.

- Ansi/Bifma X 5.1 - 2011
- EN 16139 L2
- EN 13761
- EN 1021-1
- GS